

RT18 系列熔断器式隔离器

订货号 DN56110

产品型号	RT18-32
名称及说明	熔断器式隔离器, 标准结构, 不带零线
极数	1 极
安装方式	DIN 导轨安装
连接导线 ²	0.75-25mm ²
熔芯尺码	10*38
额定工作电流 I _e	32A(500VAC)/25A(690VAC)
额定工作电压 U _e	500VAC/690VAC
额定绝缘电压 U _i	800V
额定冲击耐受电压 U _{imp}	6 kV
带熔断器时的分断能力	100kA(500VAC)/50kA(690VAC)
带熔断器测定的工作等级	g G
防护等级	IP20
适用于熔断器	IEC 60269-2 GB/T 13539.2

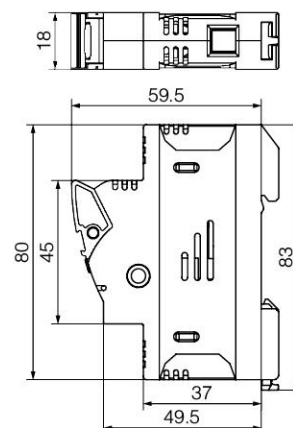

订货号 DN56111

产品型号	RT18-32
名称及说明	熔断器式隔离器, 标准结构, 零线右侧
极数	1 极 +N
安装方式	DIN 导轨安装
连接导线面积	0.75-25mm ²
熔芯尺码	10*38
额定工作电流 I _e	32A(500VAC)/25A(690VAC)
额定工作电压 U _e	500VAC/690VAC
额定绝缘电压 U _i	800V
额定冲击耐受电压 U _{imp}	6 kV
带熔断器时的分断能力	100kA(500VAC)/50kA(690VAC)
带熔断器测定的工作等级	g G
防护等级	IP20
适用于熔断器	IEC 60269-2 GB/T 13539.2

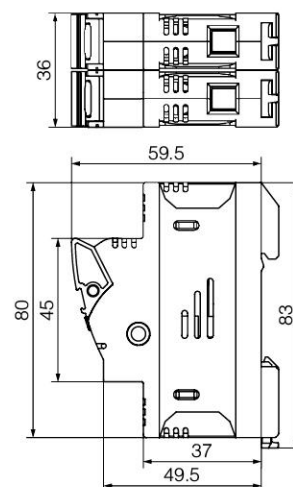

RT18 系列熔断器式隔离器

订货号 DN56112

产品型号	RT18-32
名称及说明	熔断器式隔离器, 标准结构, 不带零线
极数	2 极
安装方式	DIN 导轨安装
连接导线面积	0.75-25mm ²
熔芯尺码	10*38
额定工作电流 Ie	32A(500VAC)/25A(690VAC)
额定工作电压 Ue	500VAC/690VAC
额定绝缘电压 Ui	800V
额定冲击耐受电压 Uimp	6 kV
带熔断器时的分断能力	100kA(500VAC)/50kA(690VAC)
带熔断器测定的工作等级	g G
防护等级	IP20
适用于熔断器	IEC 60269-2 GB/T 13539.2

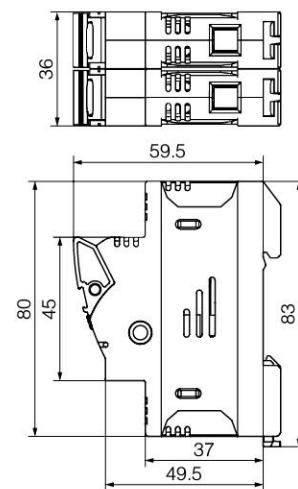

订货号 DN56113

产品型号	RT18-32
名称及说明	熔断器式隔离器, 标准结构, 不带零线
极数	3 极
安装方式	DIN 导轨安装
连接导线面积	0.75-25mm ²
熔芯尺码	10*38
额定工作电流 Ie	32A(500VAC)/25A(690VAC)
额定工作电压 Ue	500VAC/690VAC
额定绝缘电压 Ui	800V
额定冲击耐受电压 Uimp	6 kV
带熔断器时的分断能力	100kA(500VAC)/50kA(690VAC)
带熔断器测定的工作等级	g G
防护等级	IP20
适用于熔断器	IEC 60269-2 GB/T 13539.2

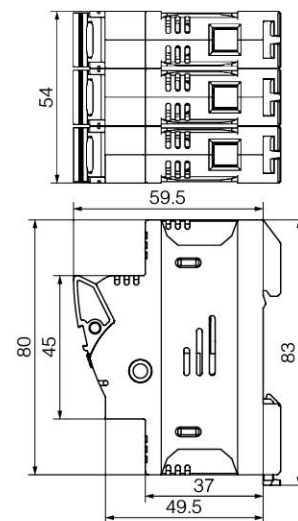

RT18 系列熔断器式隔离器

订货号 DN56114

产品型号	RT18-32
名称及说明	熔断器式隔离器, 标准结构, 零线右侧
极数	3 极 +N
安装方式	DIN 导轨安装
连接导线面积	0.75-25mm ²
熔芯尺码	10*38
额定工作电流 Ie	32A(500VAC)/25A(690VAC)
额定工作电压 Ue	500VAC/690VAC
额定绝缘电压 Ui	800V
额定冲击耐受电压 Uimp	6 kV
带熔断器时的分断能力	100kA(500VAC)/50kA(690VAC)
带熔断器测定的工作等级	g G
防护等级	IP20
适用于熔断器	IEC 60269-2 GB/T 13539.2

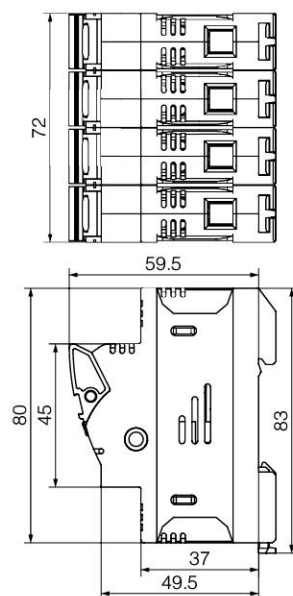

订货号 DN56115

产品型号	RT18-63
名称及说明	熔断器式隔离器, 标准结构, 不带零线
极数	1 极
安装方式	DIN 导轨安装
连接导线面积	1.5-35mm ²
熔芯尺码	14*51
额定工作电流 Ie	63A(500VAC)/50A(690VAC)
额定工作电压 Ue	500VAC/690VAC
额定绝缘电压 Ui	800V
额定冲击耐受电压 Uimp	6 kV
带熔断器时的分断能力	100kA(500VAC)/50kA(690VAC)
带熔断器测定的工作等级	g G
防护等级	IP20
适用于熔断器	IEC 60269-2 GB/T 13539.2

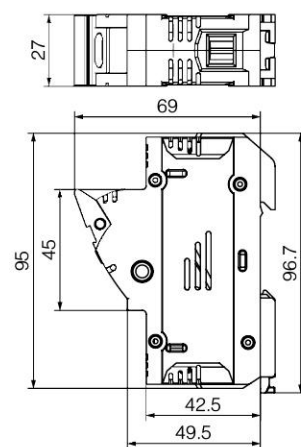

RT18 系列熔断器式隔离器



订货号 DN56116

产品型号	RT18-63
名称及说明	熔断器式隔离器, 标准结构, 零线右侧
极数	1 极 +N
安装方式	DIN 导轨安装
连接导线面积	1.5-35mm ²
熔芯尺码	14*51
额定工作电流 Ie	63A(500VAC)/50A(690VAC)
额定工作电压 Ue	500VAC/690VAC
额定绝缘电压 Ui	800V
额定冲击耐受电压 Uimp	6 kV
带熔断器时的分断能力	100kA(500VAC)/50kA(690VAC)
带熔断器测定的工作等级	g G
防护等级	IP20
适用于熔断器	IEC 60269-2 GB/T 13539.2

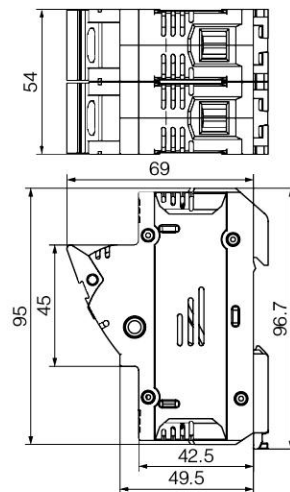

订货号 DN56117

产品型号	RT18-63
名称及说明	熔断器式隔离器, 标准结构, 不带零线
极数	2 极
安装方式	DIN 导轨安装
连接导线面积	1.5-35mm ²
熔芯尺码	14*51
额定工作电流 Ie	63A(500VAC)/50A(690VAC)
额定工作电压 Ue	500VAC/690VAC
额定绝缘电压 Ui	800V
额定冲击耐受电压 Uimp	6 kV
带熔断器时的分断能力	100kA(500VAC)/50kA(690VAC)
带熔断器测定的工作等级	g G
防护等级	IP20
适用于熔断器	IEC 60269-2 GB/T 13539.2

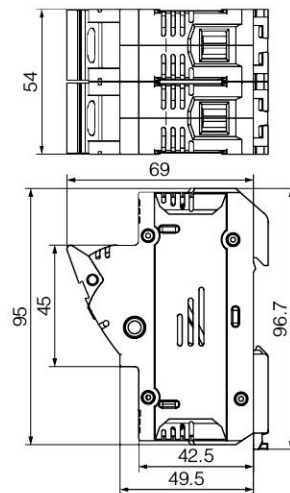

RT18 系列熔断器式隔离器

订货号 DN56118

产品型号	RT18-63
名称及说明	熔断器式隔离器, 标准结构, 不带零线
极数	3 极
安装方式	DIN 导轨安装
连接导线面积	1.5-35mm ²
熔芯尺码	14*51
额定工作电流 Ie	63A(500VAC)/50A(690VAC)
额定工作电压 Ue	500VAC/690VAC
额定绝缘电压 Ui	800V
额定冲击耐受电压 Uimp	6 kV
带熔断器时的分断能力	100kA(500VAC)/50kA(690VAC)
带熔断器测定的工作等级	g G
防护等级	IP20
适用于熔断器	IEC 60269-2 GB/T 13539.2

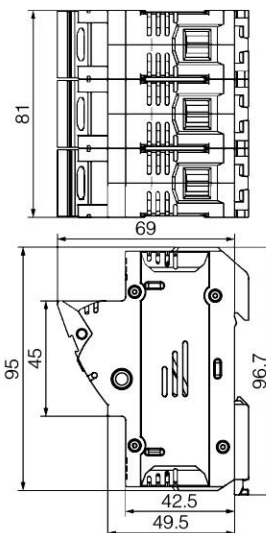

订货号 DN56119

产品型号	RT18-63
名称及说明	熔断器式隔离器, 标准结构, 零线右侧
极数	3 极 +N
安装方式	DIN 导轨安装
连接导线面积	1.5-35mm ²
熔芯尺码	14*51
额定工作电流 Ie	63A(500VAC)/50A(690VAC)
额定工作电压 Ue	500VAC/690VAC
额定绝缘电压 Ui	800V
额定冲击耐受电压 Uimp	6 kV
带熔断器时的分断能力	100kA(500VAC)/50kA(690VAC)
带熔断器测定的工作等级	g G
防护等级	IP20
适用于熔断器	IEC 60269-2 GB/T 13539.2

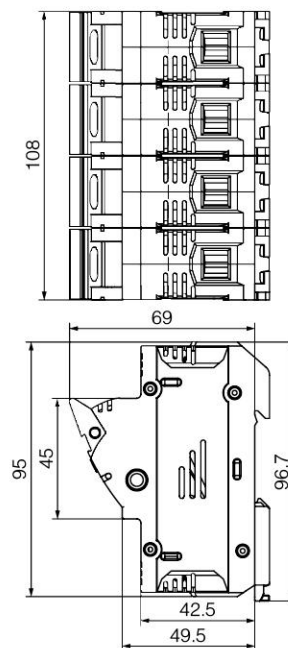

RT18 系列熔断器式隔离器

订货号 DN56120

产品型号	RT18-125
名称及说明	熔断器式隔离器, 标准结构, 不带零线
极数	1 极
安装方式	DIN 导轨安装
连接导线面积	4-50mm ²
熔芯尺码	22*58
额定工作电流 Ie	125A(500VAC)/100A(690VAC)
额定工作电压 Ue	500VAC/690VAC
额定绝缘电压 Ui	800V
额定冲击耐受电压 Uimp	6 kV
带熔断器时的分断能力	100kA(500VAC)/50kA(690VAC)
带熔断器测定的工作等级	g G
防护等级	IP20
适用于熔断器	IEC 60269-2 GB/T 13539.2

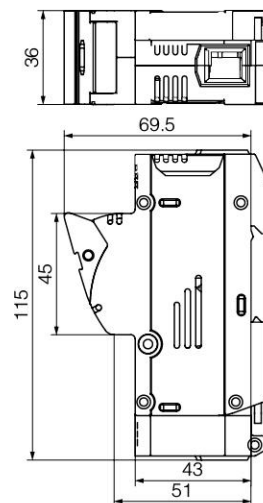

订货号 DN56121

产品型号	RT18-125
名称及说明	熔断器式隔离器, 标准结构, 零线右侧
极数	1 极 +N
安装方式	DIN 导轨安装
连接导线面积	4-50mm ²
熔芯尺码	22*58
额定工作电流 Ie	125A(500VAC)/100A(690VAC)
额定工作电压 Ue	500VAC/690VAC
额定绝缘电压 Ui	800V
额定冲击耐受电压 Uimp	6 kV
带熔断器时的分断能力	100kA(500VAC)/50kA(690VAC)
带熔断器测定的工作等级	g G
防护等级	IP20
适用于熔断器	IEC 60269-2 GB/T 13539.2

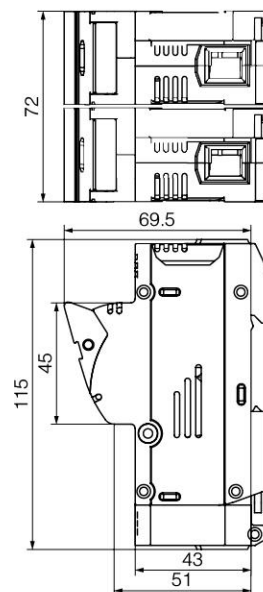

RT18 系列熔断器式隔离器

订货号 DN56122

产品型号	RT18-125
名称及说明	熔断器式隔离器, 标准结构, 不带零线
极数	2 极
安装方式	DIN 导轨安装
连接导线面积	4-50mm ²
熔芯尺码	22*58
额定工作电流 I _e	125A(500VAC)/100A(690VAC)
额定工作电压 U _e	500VAC/690VAC
额定绝缘电压 U _i	800V
额定冲击耐受电压 U _{imp}	6 kV
带熔断器时的分断能力	100kA(500VAC)/50kA(690VAC)
带熔断器测定的工作等级	g G
防护等级	IP20
适用于熔断器	IEC 60269-2 GB/T 13539.2

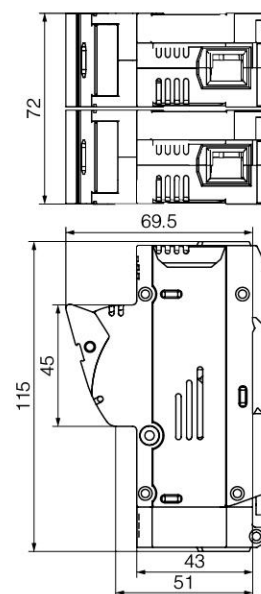

订货号 DN56123

产品型号	RT18-125
名称及说明	熔断器式隔离器, 标准结构, 不带零线
极数	3 极
安装方式	DIN 导轨安装
连接导线面积	4-50mm ²
熔芯尺码	22*58
额定工作电流 I _e	125A(500VAC)/100A(690VAC)
额定工作电压 U _e	500VAC/690VAC
额定绝缘电压 U _i	800V
额定冲击耐受电压 U _{imp}	6 kV
带熔断器时的分断能力	100kA(500VAC)/50kA(690VAC)
带熔断器测定的工作等级	g G
防护等级	IP20
适用于熔断器	IEC 60269-2 GB/T 13539.2

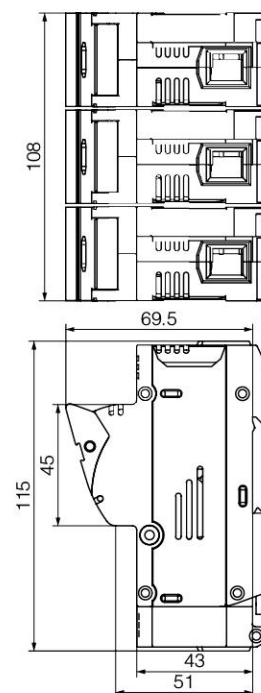

RT18 系列熔断器式隔离器

订货号 DN56124

产品型号	RT18-125
名称及说明	熔断器式隔离器, 标准结构, 零线右侧
极数	3 极 +N
安装方式	DIN 导轨安装
连接导线面积	4-50mm ²
熔芯尺码	22*58
额定工作电流 Ie	125A(500VAC)/100A(690VAC)
额定工作电压 Ue	500VAC/690VAC
额定绝缘电压 Ui	800V
额定冲击耐受电压 Uimp	6 kV
带熔断器时的分断能力	100kA(500VAC)/50kA(690VAC)
带熔断器测定的工作等级	g G
防护等级	IP20
适用于熔断器	IEC 60269-2 GB/T 13539.2

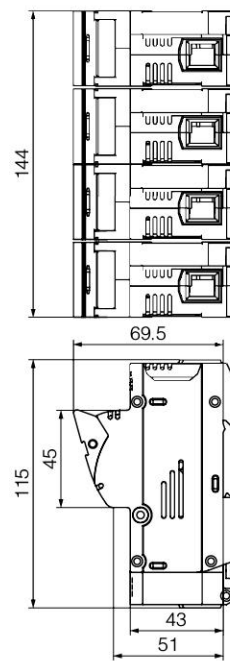

订货号 DN56130

产品型号	RT18-32
名称及说明	熔断器式隔离器, 带 LED 灯
极数	1 极
安装方式	DIN 导轨安装
连接导线面积	0.75-25mm ²
熔芯尺码	10*38
额定工作电流 Ie	32A(500VAC)/25A(690VAC)
额定工作电压 Ue	500VAC/690VAC
额定绝缘电压 Ui	800V
额定冲击耐受电压 Uimp	6 kV
带熔断器时的分断能力	100kA(500VAC)/50kA(690VAC)
带熔断器测定的工作等级	g G
LED 工作电压范围	110 - 690 V AC / DC
防护等级	IP20
适用于熔断器	IEC 60269-2 GB/T 13539.2

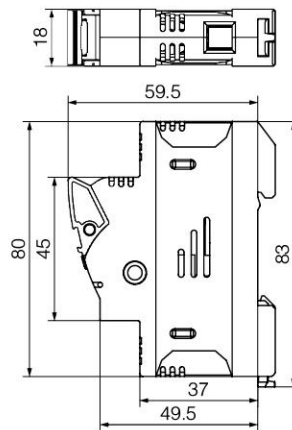

RT18 系列熔断器式隔离器

订货号 DN56132

产品型号	RT18-32
名称及说明	熔断器式隔离器, 带 LED 灯
极数	2 极
安装方式	DIN 导轨安装
连接导线面积	0.75-25mm ²
熔芯尺码	10*38
额定工作电流 Ie	32A(500VAC)/25A(690VAC)
额定工作电压 Ue	500VAC/690VAC
额定绝缘电压 Ui	800V
额定冲击耐受电压 Uimp	6 kV
带熔断器时的分断能力	100kA(500VAC)/50kA(690VAC)
带熔断器测定的工作等级	g G
防护等级	IP20
适用于熔断器	IEC 60269-2 GB/T 13539.2

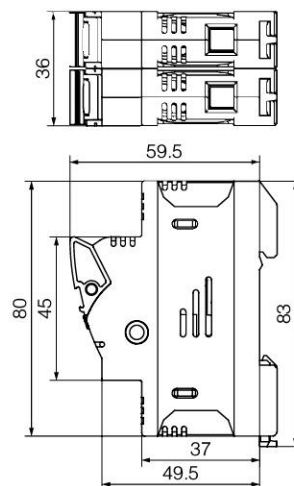

订货号 DN56133

产品型号	RT18-32
名称及说明	熔断器式隔离器, 带 LED 灯
极数	3 极
安装方式	DIN 导轨安装
连接导线面积	0.75-25mm ²
熔芯尺码	10*38
额定工作电流 Ie	32A(500VAC)/25A(690VAC)
额定工作电压 Ue	500VAC/690VAC
额定绝缘电压 Ui	800V
额定冲击耐受电压 Uimp	6 kV
带熔断器时的分断能力	100kA(500VAC)/50kA(690VAC)
带熔断器测定的工作等级	g G
防护等级	IP20
适用于熔断器	IEC 60269-2 GB/T 13539.2

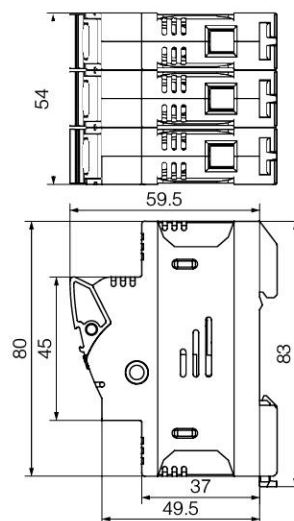

RT18 系列熔断器式隔离器

订货号 DN56135

产品型号	RT18-63
名称及说明	熔断器式隔离器，带 LED 灯
极数	1 极
安装方式	DIN 导轨安装
连接导线面积	1.5-35mm ²
熔芯尺码	14*51
额定工作电流 Ie	63A(500VAC)/50A(690VAC)
额定工作电压 Ue	500VAC/690VAC
额定绝缘电压 Ui	800V
额定冲击耐受电压 Uimp	6 kV
带熔断器时的分断能力	100kA(500VAC)/50kA(690VAC)
带熔断器测定的工作等级	g G
防护等级	IP20
适用于熔断器	IEC 60269-2 GB/T 13539.2

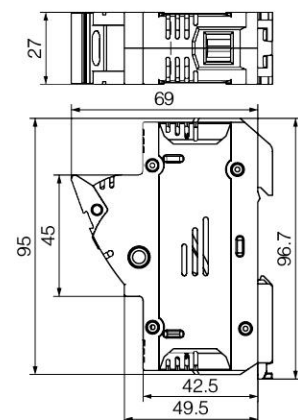

订货号 DN56137

产品型号	RT18-63
名称及说明	熔断器式隔离器，带 LED 灯
极数	2 极
安装方式	DIN 导轨安装
连接导线面积	1.5-35mm ²
熔芯尺码	14*51
额定工作电流 Ie	63A(500VAC)/50A(690VAC)
额定工作电压 Ue	500VAC/690VAC
额定绝缘电压 Ui	800V
额定冲击耐受电压 Uimp	6 kV
带熔断器时的分断能力	100kA(500VAC)/50kA(690VAC)
带熔断器测定的工作等级	g G
防护等级	IP20
适用于熔断器	IEC 60269-2 GB/T 13539.2

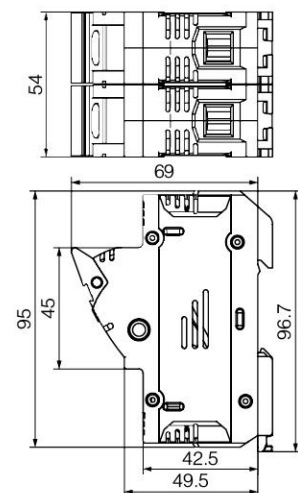

RT18 系列熔断器式隔离器

订货号 DN56138

产品型号	RT18-63
名称及说明	熔断器式隔离器，带 LED 灯
极数	3 极
安装方式	DIN 导轨安装
连接导线面积	1.5-35mm ²
熔芯尺码	14*51
额定工作电流 Ie	63A(500VAC)/50A(690VAC)
额定工作电压 Ue	500VAC/690VAC
额定绝缘电压 Ui	800V
额定冲击耐受电压 Uimp	6 kV
带熔断器时的分断能力	100kA(500VAC)/50kA(690VAC)
带熔断器测定的工作等级	g G
防护等级	IP20
适用于熔断器	IEC 60269-2 GB/T 13539.2

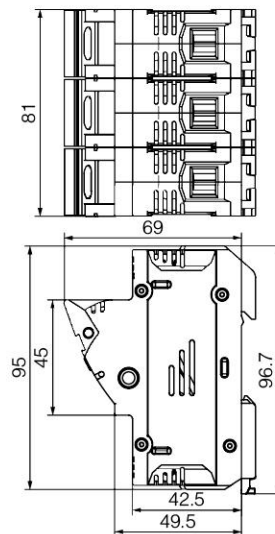

订货号 DN56140

产品型号	RT18-125
名称及说明	熔断器式隔离器，带 LED 灯
极数	1 极
安装方式	DIN 导轨安装
连接导线面积	4-50mm ²
熔芯尺码	22*58
额定工作电流 Ie	125A(500VAC)/100A(690VAC)
额定工作电压 Ue	500VAC/690VAC
额定绝缘电压 Ui	800V
额定冲击耐受电压 Uimp	6 kV
带熔断器时的分断能力	100kA(500VAC)/50kA(690VAC)
带熔断器测定的工作等级	g G
防护等级	IP20
适用于熔断器	IEC 60269-2 GB/T 13539.2

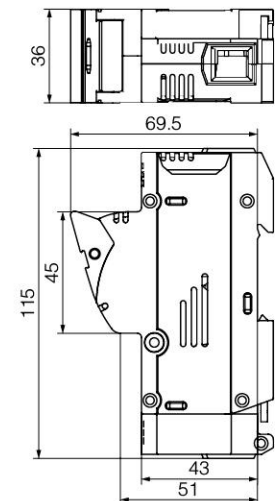

RT18 系列熔断器式隔离器

订货号 DN56143

产品型号	RT18-125
名称及说明	熔断器式隔离器, 带 LED 灯
极数	3 极
安装方式	DIN 导轨安装
连接导线面积	4-50mm ²
熔芯尺码	22*58
额定工作电流 Ie	125A(500VAC)/100A(690VAC)
额定工作电压 Ue	500VAC/690VAC
额定绝缘电压 Ui	800V
额定冲击耐受电压 Uimp	6 kV
带熔断器时的分断能力	100kA(500VAC)/50kA(690VAC)
带熔断器测定的工作等级	g G
防护等级	IP20
适用于熔断器	IEC 60269-2 GB/T 13539.2

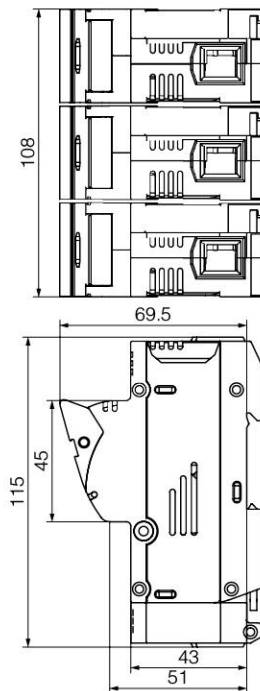

订货号 DN56168

产品型号	RT18-63
名称及说明	熔断器式隔离器, 标准结构, 零线左侧
极数	3 极 +N
安装方式	DIN 导轨安装
连接导线面积	1.5-35mm ²
熔芯尺码	14*51
额定工作电流 Ie	63A(500VAC)/50A(690VAC)
额定工作电压 Ue	500VAC/690VAC
额定绝缘电压 Ui	800V
额定冲击耐受电压 Uimp	6 kV
带熔断器时的分断能力	100kA(500VAC)/50kA(690VAC)
带熔断器测定的工作等级	g G
防护等级	IP20
适用于熔断器	IEC 60269-2 GB/T 13539.2

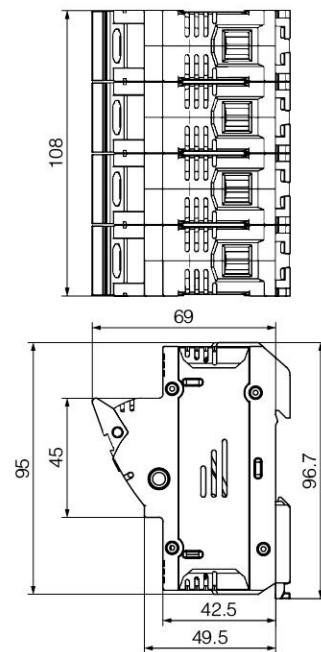

RT18 系列熔断器式隔离器



订货号 DN56171

产品型号	RT18-125
名称及说明	熔断器式隔离器，标准结构，零线左侧
极数	3 极 +N
安装方式	DIN 导轨安装
连接导线面积	4-50mm ²
熔芯尺码	22*58
额定工作电流 Ie	125A(500VAC)/100A(690VAC)
额定工作电压 Ue	500VAC/690VAC
额定绝缘电压 Ui	800V
额定冲击耐受电压 Uimp	6 kV
带熔断器时的分断能力	100kA(500VAC)/50kA(690VAC)
带熔断器测定的工作等级	g G
防护等级	IP20
适用于熔断器	IEC 60269-2 GB/T 13539.2

